

# LANDSCHAFTSGÄRTNER

verändern die Welt.



## LANDSCHAFTSGÄRTNER-CUP 2018

Bundesweiter Berufswettbewerb | 13./14. September 2018

[www.landschaftsgaertner.com](http://www.landschaftsgaertner.com)



**GaLaBau 2018**

gardening. landscaping.  
greendesign.

**Au  
GaLa**

Ausbildungsförderwerk  
Garten-, Landschafts-  
und Sportplatzbau e. V.





## Das Klima im Wandel – welche Bäume funktionieren in Zukunft?

**GALABAU 2018  
HALLE 4, STAND 109**

Nutzen Sie die Gelegenheit und verschaffen Sie sich Informationen aus erster Hand! Besuchen Sie unseren Klimabaum-Hain auf der Messe und stellen Sie uns Ihre Fragen zu den Stadtbäumen der Zukunft.



Lorenz von Ehren produziert die prächtigsten Bäume, Immergrüne und Sträucher, von Klein bis Groß, alles aus einer Hand, in höchster „von-Ehren-Qualität“, kultiviert auf einer Produktionsfläche von 550 Hektar. Besuchen Sie unsere Schaugärten in Hamburg, Bad Zwischenahn, München oder Düsseldorf.



**LORENZ VON EHREN**  
DIE BAUMSCHULE. SEIT 1865

BAUMSCHULE LORENZ VON EHREN GMBH & CO. KG  
MALDFELDSTR. 4 | D-21077 HAMBURG | +49 (0)40 76108-0 | LVE@LVE.DE | WWW.LVE.DE

## Bundesdeutscher Berufswettbewerb der jungen Landschaftsgärtner

**Landschaftsgärtner-Cup 2018, die „Deutsche Meisterschaft“ der angehenden Landschaftsgärtnerinnen und Landschaftsgärtner erneut zu Gast auf der GaLaBau-Messe in Nürnberg – Spannung pur!**

Auch in diesem Jahr ein absolutes Highlight der GaLaBau-Messe, der bundesweite Berufswettbewerb der jungen Landschaftsgärtner. Die Spannung der Qualifikationen auf Landesebene wird sich im Messepark-Nürnberg am 13. und 14. September fortsetzen.

Im Rahmen der „GaLaBau 2018 – Internationale Leitmesse Urbanes Grün und Freiräume“ greifen die besten Zweierteams aus den zwölf Landesverbänden nach erfolgreicher Qualifikation nach dem Titel. 24 Landschaftsgärtnerinnen und Landschaftsgärtner, die bereits in den anderen Wettbewerben ihr enormes Können unter Beweis gestellt haben.

Der Landschaftsgärtner-Cup 2018 wird vom Ausbildungsförderwerk Garten-, Landschafts- und Sportplatzbau e. V., AuGaLa, als bundesdeutscher Wettbewerb ausgerichtet. Das Siegerteam nimmt dann im nächsten Jahr an der Berufe-Weltmeisterschaft „WorldSkills Kazan 2019“ in Russland teil. Und nicht nur die drei bestplatzierten Teams erhalten in Nürnberg überdies attraktive Sachpreise.



Teamarbeit groß geschrieben: das gilt beim Landschaftsgärtner-Cup auch 2018

### AuGaLa-Vorsitzender und BGL-Präsident Lutze von Wurmb gespannt auf den Cup

Lutze von Wurmb, Vorsitzender des AuGaLa und Präsident des Bundesverbandes Garten-, Landschafts- und Sportplatzbau e. V. (BGL) eröffnet den Berufswettbewerb am 13. September 2018 um 9.00 Uhr im Messepark der Nürnberg-Messe.

Die 24 angehenden Experten für Garten und Landschaft haben dann zwei Tage lang die Gelegenheit, in rund 15 Stunden Wettbewerbszeit ihr landschaftsgärtnerische Können unter Beweis zu stellen. An den zwei Messetagen bauen sie unter Wettbewerbsbedingungen in Zweierteams einen 4 x 4 Meter großen Garten.

### Auch 2018: Der Wettbewerb im Park der Messe

Nach dem großen Erfolg der ersten „Außenveranstaltung“ des Landschaftsgärtner-Cup auf dem Gelände des Messeparks der Nürnberg-Messe im Jahr 2016, findet der Wettbewerb auch in diesem September im Freigelände direkt zentral gelegen zwischen

den Messehallen statt – der perfekte „Outdoor“-Schauplatz des bundesdeutschen Wettbewerbs.

Auf der stark frequentierten Freifläche, umgeben von den Messehallen, direkt an der Außengastronomie und gesäumt von den Bäumen des Parks wird es wieder rund gehen. Nahezu unter freiem Himmel, denn auch 2018 werden zwei eindrucksvolle Runddächer alle Aktiven und die Besucher vor Wind und Wetter schützen. Ob aus der Mitte heraus oder von den Außenseiten, erneut können die Gäste die Teams von allen Seiten bei der Arbeit an ihren Gewerken beobachten. So kann das interessierte Fachpublikum den Fortschritt an den einzelnen Wettbewerbsbaustellen bestens live miterleben.



Beeindruckende Kulisse: die Rundzelle im Messepark, der Cup als Besuchermagnet

### Siegerehrung im Messepark der Nürnberg-Messe

Die Sieger werden am 14. September 2018 ab 17.00 Uhr im Messepark geehrt und freuen sich natürlich über ein großes Publikum. Bei der Preisverleihung wird Jury-Sprecher Ludger Plaßmann im Interview sicherlich manch interessantes Detail zu berichten wissen. Und selbstverständlich kommen auch die Auszubildenden zu Wort, um ihre frischen Eindrücke aus dem spannenden Wettbewerb dem Publikum zu schildern, bevor sie der Einladung des BGL zum „GaLaBau-Nach(t)tisch“ auf den Messestand des Bundesverbandes folgen (Halle 3A, Stand 111).



Ob Stein, Holz oder Pflanze, ob Landschaftsgärtnerin oder Landschaftsgärtner: der richtige Umgang mit dem Material ein absolutes Muss.

Aus Gründen der Lesbarkeit werden im Text vorwiegend männliche Bezeichnungen verwendet, die entsprechenden weiblichen sind dabei jedoch grundsätzlich eingeschlossen.



# DIE TEAMS UND TEILNEHMER



Ihre Experten für  
Garten & Landschaft

## Verband Garten-, Landschafts- und Sportplatzbau Baden-Württemberg e. V.



**Adrian Hummel** (li.)  
Staudenmayer Gartengestaltung - Pflanzenvertrieb  
Westerheim

**Andreas Keck** (re.)  
Hans App Garten- und Landschaftsbau  
Unlingen



Ihre Experten für  
Garten & Landschaft

## Verband Garten-, Landschafts- und Sportplatzbau Bayern e. V.



**Julian Maier** (re.)  
Bullinger Gartengestaltung  
Donauwörth-Schäfstall

**Niklas Stadlmayr** (li.)  
Bullinger Gartengestaltung  
Donauwörth-Schäfstall



Ihre Experten für  
Garten & Landschaft

## Fachverband Garten-, Landschafts- und Sportplatzbau Berlin und Brandenburg e. V.



**Jennifer Strauß** (re.)  
Roland Riedel Garten- und Landschaftsbau,  
Inh. Matthias Lösch e. K.  
Berlin

**Karla Wolff** (li.)  
Roland Riedel Garten- und Landschaftsbau,  
Inh. Matthias Lösch e. K.  
Berlin



Ihre Experten für  
Garten & Landschaft

## Fachverband Garten-, Landschafts- und Sportplatzbau Hamburg e. V.



**Jari-Eirik Ketels** (re.)  
Dede Garten- und Landschaftsbau GmbH & Co. KG  
Jork

**Jan Oliver Kucek** (li.)  
Dede Garten- und Landschaftsbau GmbH & Co. KG  
Jork

# DIE TEAMS UND TEILNEHMER



Ihre Experten für  
Garten & Landschaft

## Fachverband Garten-, Landschafts- und Sportplatzbau Hessen-Thüringen e. V.



**Jannik Hohmann** (re.)  
Gebrüder Baier Garten- und Landschaftsbau  
Dipperz

**Felix Möller** (li.)  
Kimpel-Gärten, Inh. Volker Kimpel  
Dipperz



Ihre Experten für  
Garten & Landschaft

## Verband Garten-, Landschafts- und Sportplatzbau Mecklenburg-Vorpommern e. V.



**Martin Busse** (re.)  
Gartenprofi Wuttig Landschaftsbau GbR  
Ostseebad Zinnowitz

**Leonard Sommer** (li.)  
alpina ag Garten- und Landschaftsbau  
Rostock



Ihre Experten für  
Garten & Landschaft

## Verband Garten-, Landschafts- und Sportplatzbau Niedersachsen-Bremen e. V.



**Henry Feldmann** (li.)  
Meyer zu Hörste GmbH  
Bad Rothenfelde

**Dennis Hülsmann** (re.)  
Meyer zu Hörste GmbH  
Bad Rothenfelde



Ihre Experten für  
Garten & Landschaft

## Verband Garten-, Landschafts- und Sportplatzbau Nordrhein-Westfalen e. V.



**Tobias Henninger** (li.)  
Michael Holzweiler Garten- und Landschaftsbau GmbH  
Bielefeld

**Sebastian Leidig** (re.)  
Dennis Thiele Garten- und Landschaftsbau  
Reichshof

# DIE TEAMS UND TEILNEHMER



Ihre Experten für  
Garten & Landschaft



## Verband Garten-, Landschafts- und Sportplatzbau Rheinland-Pfalz und Saarland e. V.

**Domenik Kuhn** (re.)  
Michael Fehling Garten- und Landschaftsbau  
Hövels

**Jannis Theisen** (li.)  
Josef Thielen KG  
St. Sebastian



Ihre Experten für  
Garten & Landschaft



## Verband Garten-, Landschafts- und Sportplatzbau Sachsen e. V.

**Robin Grisard** (re.)  
Frauenrath Landschaftsbau GmbH  
Großröhrsdorf

**Josias Tiersch** (li.)  
Thümer Landschaftsbau GmbH  
Dresden



Ihre Experten für  
Garten & Landschaft



## Verband Garten-, Landschafts- und Sportplatzbau Sachsen-Anhalt e. V.

**Lukas Jennrich** (li.)  
Haltern und Kaufmann GmbH & Co. KG  
Barleben

**Josa Jeremias Jütten** (re.)  
Galabau Dessau-Ziebigk GmbH  
Dessau-Roßlau



Ihre Experten für  
Garten & Landschaft



## Fachverband Garten-, Landschafts- und Sportplatzbau Schleswig-Holstein e. V.

**Tim Andresen** (re.)  
Hartmut Schmidt oHG  
Hüsby/Schleswig

**Merlin Schmidt** (li.)  
GartenSchön Knut Hansen  
Husum



## Per Social Media live: Der Landschaftsgärtner-Cup 2018

### Digital dabei – für jedermann frei: die Landschaftsgärtner bei Facebook & Co.

Auch, wenn Sie nicht in Nürnberg beim Landschaftsgärtner-Cup am 13. und 14. September 2018 im Rahmen der GaLaBau-Messe live vor Ort sein können, wir bringen den spannenden Berufswettbewerb nahezu zeitgleich zu Ihnen, Social Media macht's möglich.

Ob am heimischen PC oder mobil an Laptop, Tablet oder Smartphone – einfach per Internet die Seite [www.facebook.com/dielandschaftsgaertner](http://www.facebook.com/dielandschaftsgaertner) aufrufen und schon können Sie den Wettbewerb der jungen Zweiertteams aus ganz Deutschland verfolgen.

Wo immer Sie sich aufhalten – ein Internetzugang genügt – und mit dem Facebook-Auftritt der Landschaftsgärtner können Sie durch umfangreiches Bildmaterial stöbern und nahezu live miterleben, wie sich das Rennen um den Titel „Deutscher Meister“ der Landschaftsgärtner entwickelt.

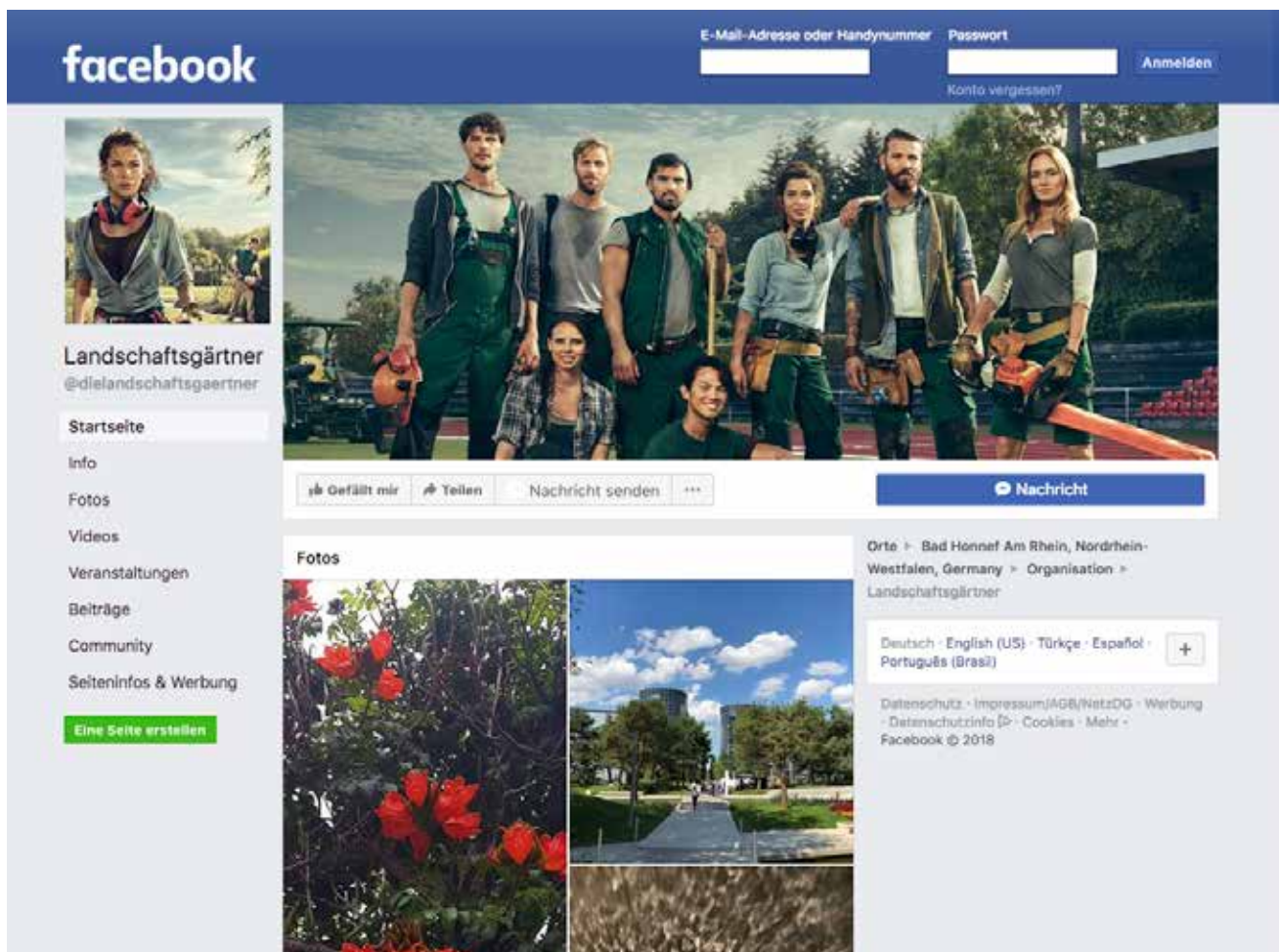

### Der Facebook-Auftritt der Landschaftsgärtner – boomt wie die Branche

Im November 2010 startete das AuGaLa bei Facebook seinen Auftritt, um den Nutzern Informationen aus erster Hand rund um den landschaftsgärtnerischen Ausbildungsberuf zu bieten. Mittlerweile haben sich über 8.600 „Fans“ der Seite angeschlossen.

Veranstaltungen, News, Besonderheiten aber auch Kurioses – die Facebook-Seiten der Landschaftsgärtner, die für jeden frei zugänglich sind, bieten auch über den Berufswettbewerb hinaus nahezu täglich aktuelle Meldungen, Fotos, Videos aus der grünen Branche. Ein Klick auf [www.facebook.com/dielandschaftsgaertner](http://www.facebook.com/dielandschaftsgaertner) genügt, um alles einsehen zu können. Nur wer den aktiven Austausch möchte, z. B. Kommentare schreiben, muss sich persönlich ein Facebook-Konto (kostenfrei) einrichten.

Und wer den klassischen Internetauftritt der Landschaftsgärtner bevorzugt, der findet unter [www.landschaftsgaertner.com](http://www.landschaftsgaertner.com) direkt über die Homepage und die Rubrik Events das umfangreiche Archiv zu zahlreichen Cup-Wettbewerben und den WorldSkills von 2009 bis 2019.

## Der Landschaftsgärtner-Cup 2018

Zum bundesweiten Berufswettbewerb treffen sich im Rahmen der „GalaBau 2018 – Internationale Leitmesse Urbanes Grün und Freiräume“ in Nürnberg junge angehende Landschaftsgärtnerinnen und Landschaftsgärtner, um ihr fachliches Können unter Beweis zu stellen und das „Deutsche Meisterteam“ zu ermitteln.

Bei diesem zweitägigen Wettbewerb treten die besten zwölf jungen Zweierteams der Landesverbände des Garten-, Landschafts- und Sportplatzbau an.

Das Siegerteam qualifiziert sich für die Teilnahme an der internationalen Berufsweltmeisterschaft „WorldSkills Kazan 2019“ in Russland. Das Besondere beim nationalen Cup 2018: Die Bekanntgabe der Wettbewerbsaufgabe erfolgt erst am Vortag des Wettbewerbs – und entspricht damit dem Vorgehen der Bekanntgabe der WM-Wettbewerbsaufgaben wie sie die WorldSkills-Organisation eingeführt hat.

In zwei Tagen wird im Messepark in Nürnberg auf einer Fläche von jeweils 4 x 4 m pro Team ein landschaftsgärtnerisches Gesamtwerk gebaut. Es sind vorwiegend Leistungen aus folgenden Bereichen zu erbringen:

- Holzpodeste
- Pflasterdecken
- Trockenmauerwerke
- Wasseranlagen
- Plattenbeläge
- Pflanzarbeiten

Diese Tätigkeiten spiegeln das breite Spektrum der landschaftsgärtnerischen Ausbildung wider.

Gefragt sind: Können und gute Nerven! Denn permanent schauen Publikum und Jury den jungen Wettbewerbsteilnehmern auf die Finger.

Neben dem Bau der Gartenanlage spielen auch Arbeitsorganisation, Teamwork, Umgang mit dem Material, Sicherheit und Sauberkeit bei der Bewertung eine große Rolle.



Wir zeigen Ihnen:

Halle 3A - Stand 230

## Lebendige Steilhänge

Helix® Repens und Helix® Repens DG

[www.helix-pflanzensysteme.de](http://www.helix-pflanzensysteme.de)





## Beschreibung der Leistungen

Die Wettbewerbsaufgabe stellt den Ausschnitt eines Vorgartens dar.

**Die Aufgabe besteht aus einen Zugangsweg aus Natursteinpflaster mit einem Holzsteg, der über eine Wasserfläche führt. Die kleine Platzfläche direkt vor dem Eingangsbereich wird durch zwei Natursteinmauern – Muschelkalk – eingefasst.**

Diese Mauern sind von allen sichtbaren Seiten als zweihäuptige Mauern herzustellen.

Die Gleichmäßigkeit der Fugen sowie die Bearbeitung der Köpfe ist zu beachten.

Die **Belagfläche aus Natursteinpflaster 4/6** wird mit einem **Einzeiler aus Naturstein 9/11** eingefasst.

Ein Holzsteg, als Übergang über die Seefläche, Material Lärche o. ä., ist nach Plan herzustellen.

Die Pflanzflächen sind nach **eigener Idee** von den Wettkampfteilnehmern zu gestalten. Alle Teilnehmer erhalten das gleiche Pflanzensortiment.

In einem Teilbereich ist ein Heckenelement nach Bedarf zu schneiden.

Die **Einfassung der Wettbewerbsfläche** erfolgt mit Aluprofilen, lichtet Maß ca. 4,50 x 4,50 m.

Innerhalb dieses Bereiches ist die Wettbewerbsfläche von 4,0 x 4,0 m abzustecken.

**Die Absteckung ist bis zum Schluss beizubehalten und dient später für die Feststellung der Kontrollmaße.**

Die Flächen erhalten eine Grundbefüllung.

Die Pflanzung erfolgt im Topf / Container. Der Topf / Container darf nach dem Pflanzen nicht mehr sichtbar sein.

Alles notwendige Material wird seitlich gelagert.

**Alle Teams erhalten das gleiche Material – Art und Stückzahl.**

### Versetzen einer Trockenmauer aus Muschelkalk, ein- und zweihäuptig - sichtbare Bereiche zweihäuptig

Material bauseits vorhanden

Ausführung nach Plan

Schichtenhöhe: ca. 18 cm und 15 cm (gesägt)

Steintiefe: ca. 25 cm (gebrochen)

Steinlänge: ca. 40 cm

ohne Anlauf

versetzt als Trockenmauer ohne Mörtel

Die Kanten sind umlaufend zu schlagen (nicht sägen), zu bearbeiten und abzulängen,

Ansichtsseiten: bossiert / bruchrauh / rechtwinkelig

Fugen: Lagerfugen, press

Stoßfugen, gleichmäßige Fugen, 5 mm

### Einfassung - Einzeiler - Naturstein 9/11

Versetzen einer Einfassung als Einzeiler

Ausführung nach Plan

Material: Natursteinpflaster

Größe: ca. 9/11 cm

Einbau ohne Überstand

im Bereich der Belags- und Pflanzflächen

### Pflasterbelag - Naturstein 4/6

Herstellen einer Belagfläche,

Ausführung nach Plan,

Verlegemuster nach eigener Wahl,

Material: Natursteinpflaster

Größe: 4/6,

verlegt in Bettungsmaterial, Splitt - Sandgemisch 0/8,

verfugen mit Brechsand,

Einbau ohne Gefälle,

inkl. aller Randanschlüsse fachgerecht herstellen

### Wasserfläche herstellen - Einfassung aus Rasenbordsteinen 5/25/50

Versetzt in Verlegemörtel aus Säcken

Das Material ist vor Ort anzumischen

Höhe: nach Plan

Lage: Hauptmaße nach Plan

Ausgestaltung nach eigener Idee

### Einbauen einer Sandschicht im Bereich der späteren Wasserfläche

als Schutzlage für die Teichfolie

Ausführung nach Plan

### Einbauen von zwei Lagen Vlies im Bereich der Wasserfläche

1. Lage unter der Teichfolie

2. Lage oberhalb der Teichfolie

Die Randbereiche sind besonders zu beachten und zu bearbeiten.

Einbau soweit wie möglich faltenfrei

### Einbauen einer Teichfolie

Material: Stärke ca. 1,0 mm

Folie an einem Stück

inkl. aller Anpassarbeiten.

Die Folie ist soweit als möglich faltenfrei zu verlegen.

In den Randbereichen ist die Folie der Teichform anzupassen.

### Kies und Findlinge zum Abdecken der Folie einbauen

Im Bereich von größeren Findlingen ist die Folie durch einzelne Reststücke - Teichfolie - zu schützen.

Die gesamte Teichfolie ist später mit Kies abzudecken, inkl. der Randbereiche

Ausführung nach eigener Idee

### Schüttmaterial - Einbau im Bereich der Belags- und Pflanzflächen

Material bauseits vorhanden

als Unterbau in verschiedenen Stärken bis ca. 50 cm

inkl. verdichten

### Holzsteg inkl. Unterkonstruktion

Herstellen eines Holzsteges aus sibirischer Lärche o. ä.

Ausführung nach Plan,

Material: sibirische Lärche, Schrauben, Bit bauseits vorhanden,

Brettgröße: ca. 40 x 40 mm,

Fugenabstand: ca. 5 mm, gleichmäßig,

Sägestellen nachbearbeiten,

eine Schraube je Brettbreite,

Verschraubung sichtbar

### Pflanzarbeiten Solitärgehölze

Durchführen der Pflanzarbeiten,

Material: Pflanzen bauseits vorhanden,

inkl. Pflanzschnitt,

auf eine fachgerechte Ausführung wird besonders hingewiesen,

Ausführung nach eigener Idee

### Pflanzarbeiten Gehölze u. Stauden

Durchführen der Pflanzarbeiten,

Material: Pflanzen bauseits vorhanden,

auf eine fachgerechte Ausführung wird besonders hingewiesen,

Ausführung nach eigener Idee,

Pflanzen werden im Topf / Container gepflanzt.

Topfe / Container dürfen nach dem Pflanzen nicht mehr sichtbar sein.

### Heckenschnitt

Die vorhandenen Heckenpflanzen - Buche o. ä.

sind fachgerecht zu schneiden - Ansichtsseiten

# Die Wettbewerbsaufgabe

PLAN-NR W1  
GRUNDRISS ÜBERSICHTSPLAN MASSSTAB 1:50

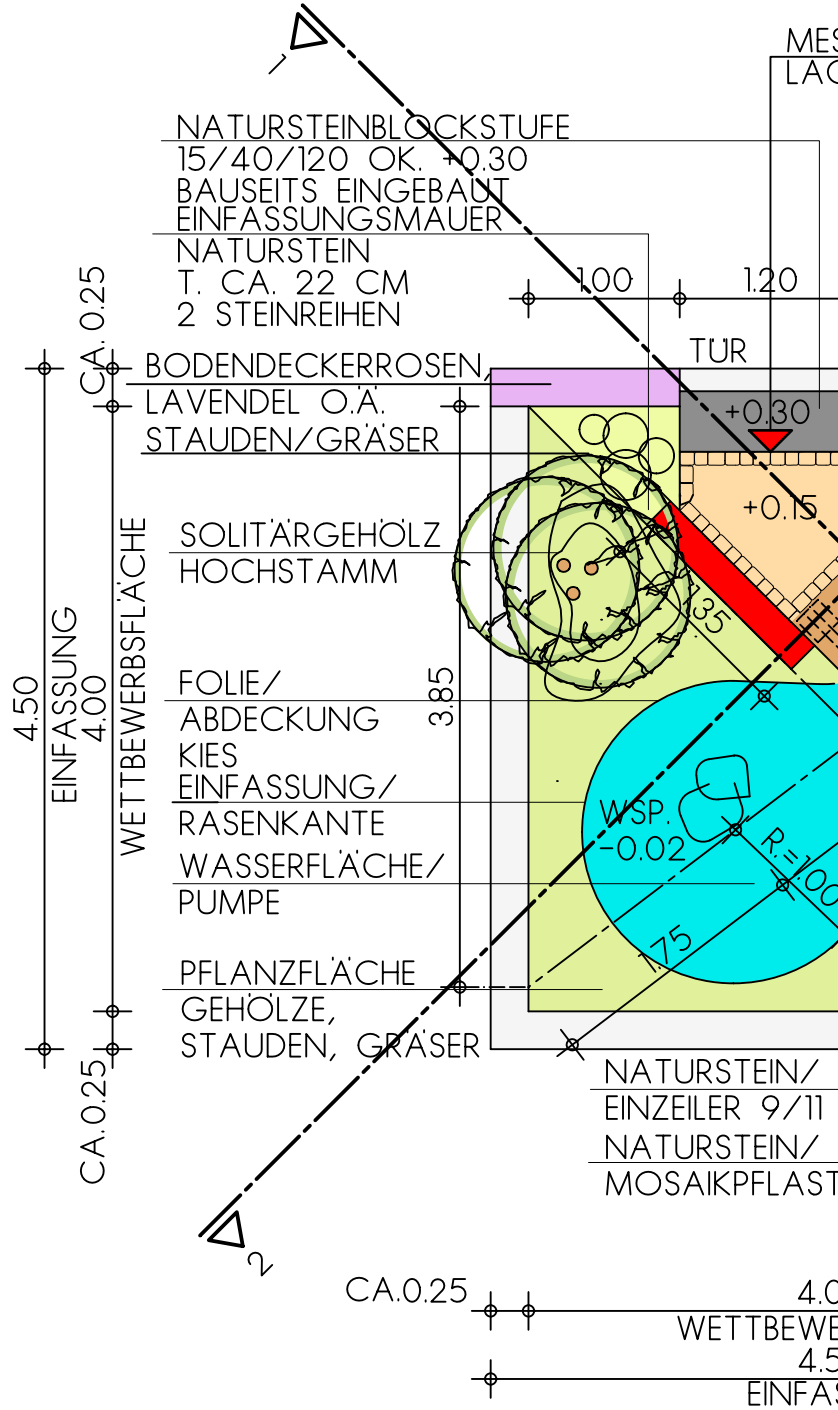

GRUNDRISS

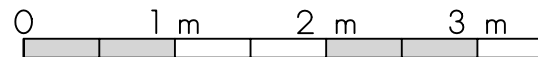



SSPUNK  
GE U. HOHE

AUFLAGER STEG  
FUNDAMENTE  
CA. 20x20 CM  
EINFASSUNGSMAUER  
NATURSTEIN  
T. CA. 22 CM  
2 STEINREIHEN

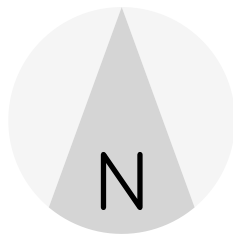

BODENDECKERROSEN,  
LAVENDEL O.Ä.  
STAUDEN/GRÄSER  
SPALIER/BAUSEITS  
PFLANZFLÄCHE  
SEE/WASSERFLÄCHE

UNTERKONSTRUKTION/  
KANTHOLZ 6x8 CM  
HOLZSTEG B.= 0,80 M  
L. 2,00 M OK. STEG +0.15  
RASTERMASS 4 CM BRETT  
+ 0,4 MM FUGE= 4,4 CM

AUFLAGER STEG  
FUNDAMENTE  
CA. 20x20 CM

HECKENELEMENT  
Z.B. HELIX  
LÄNGE CA. 1.20 M

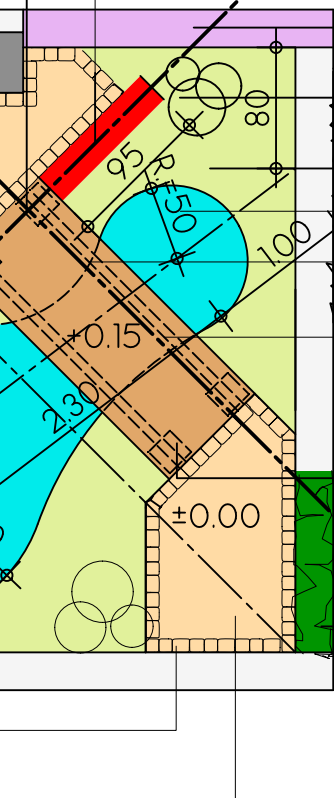

ER 4/6

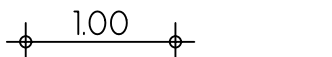

00 CA0.25

ERBSFLÄCHE

50

SSUNG

4 m



# Die Wettbewerbsaufgabe

PLAN-NR W2  
GRUNDRISS MASSE

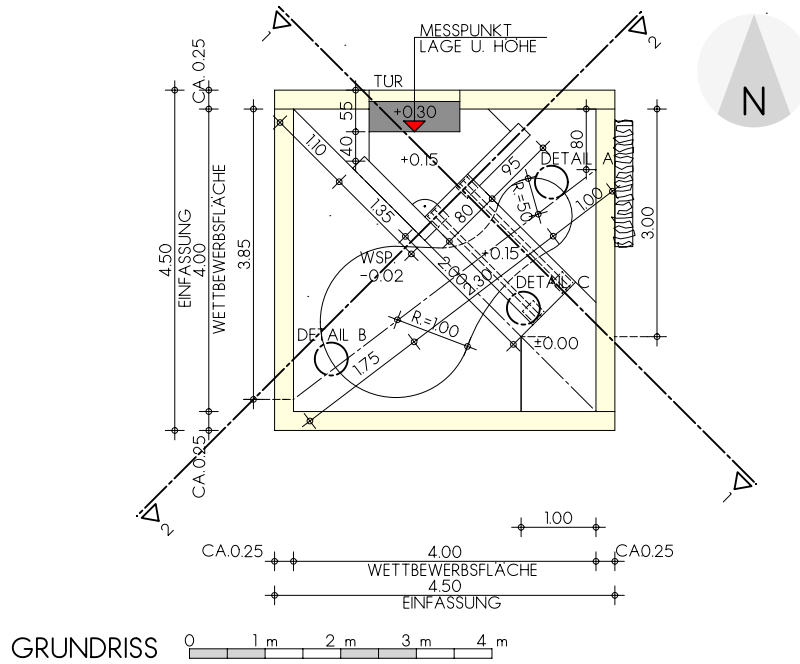

PLAN-NR W3  
GRUNDRISS SEE

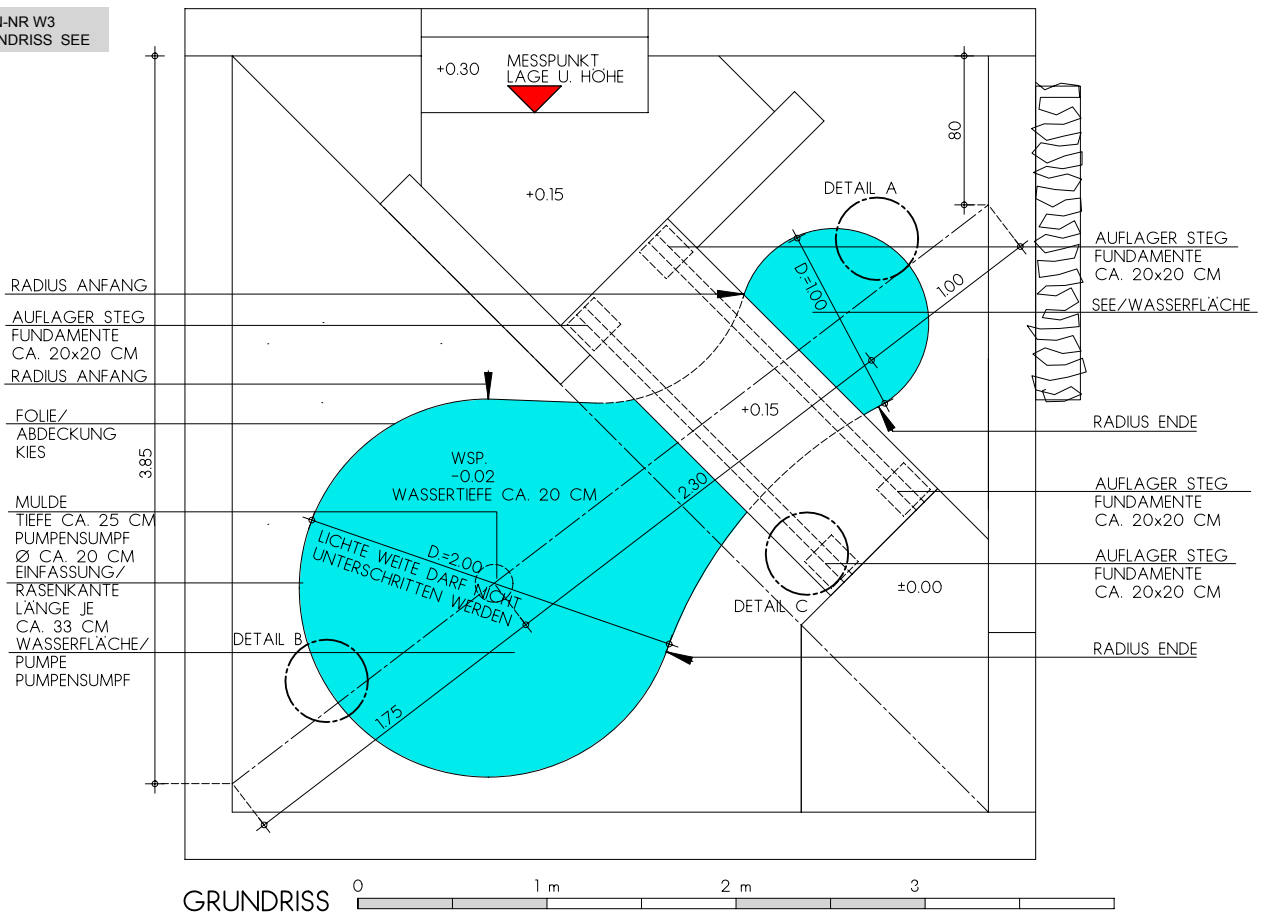



# Die Wettbewerbsaufgabe

PLAN-NR W4  
DETAILS SEE

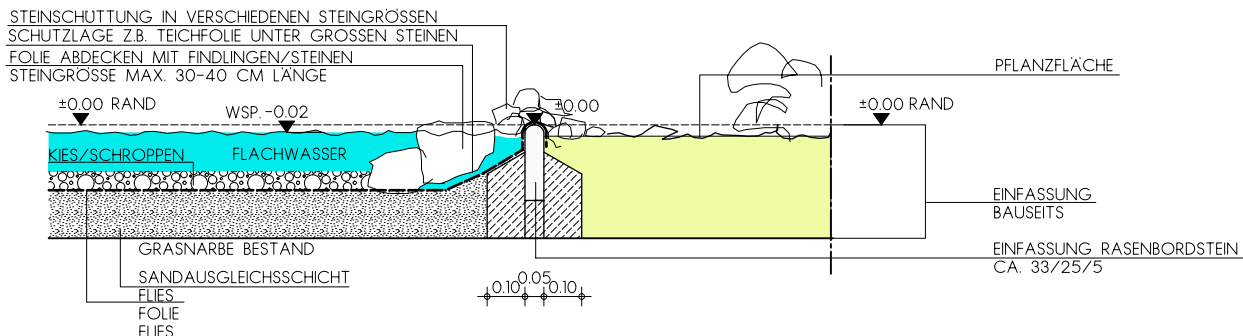

SCHNITT/DETAIL A: SEE-KANTE-KIES SEE/WASSERFLÄCHE

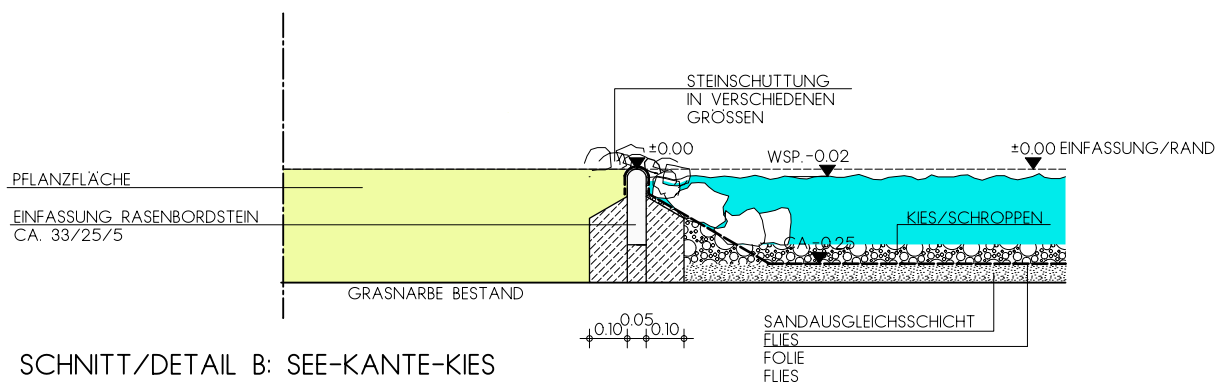

SCHNITT/DETAIL B: SEE-KANTE-KIES

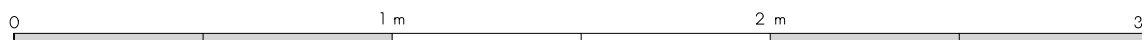

PLAN-NR W5  
DETAILS STEG

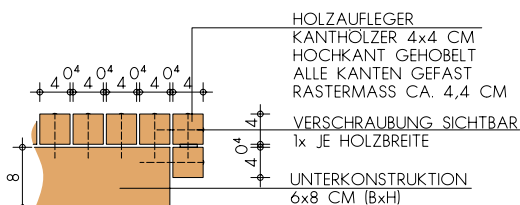

DETAIL: BLENDHOLZ 1:5

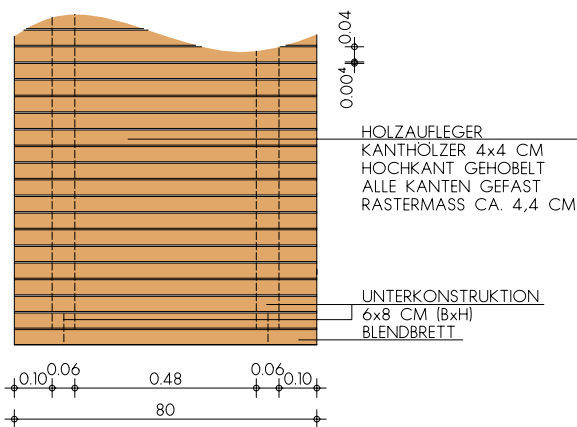

DRAUFSICHT HOLZSTEG

DETAIL C: GRUNDRISS HOLZSTEG

DETAIL C:  
SCHNITT HOLZSTEG

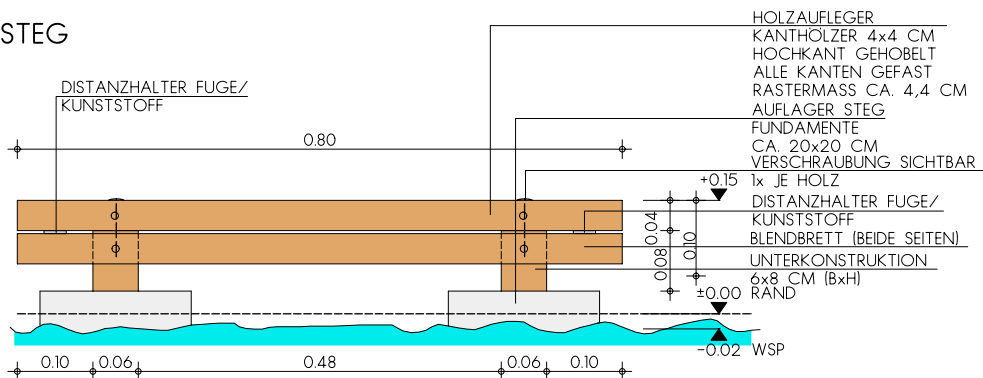

# Die Wettbewerbsaufgabe

PLAN-NR W6  
SCHNITT 1-1

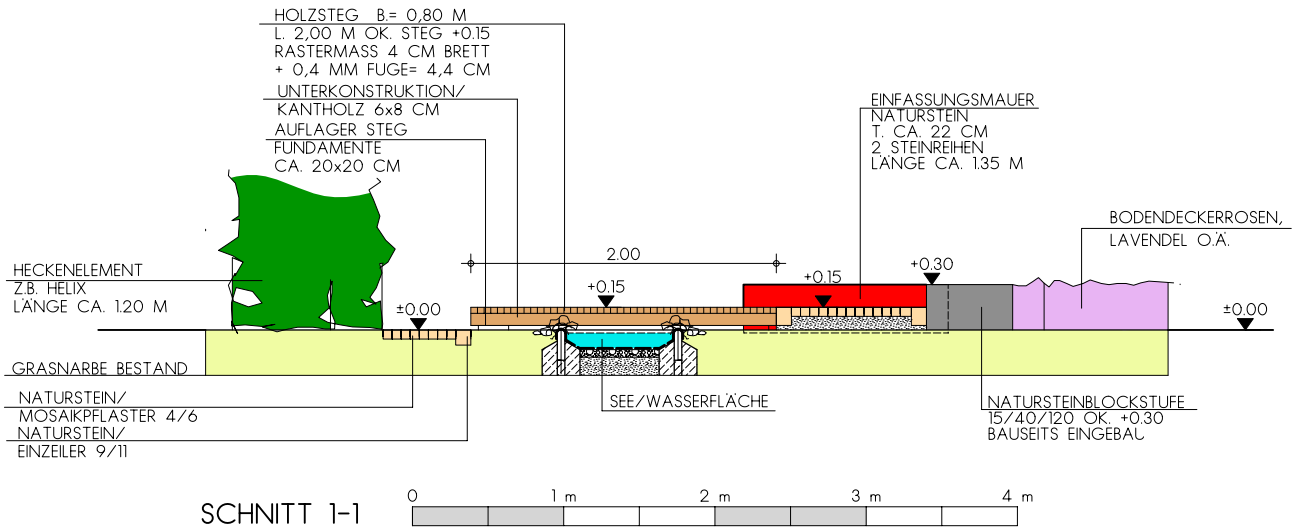



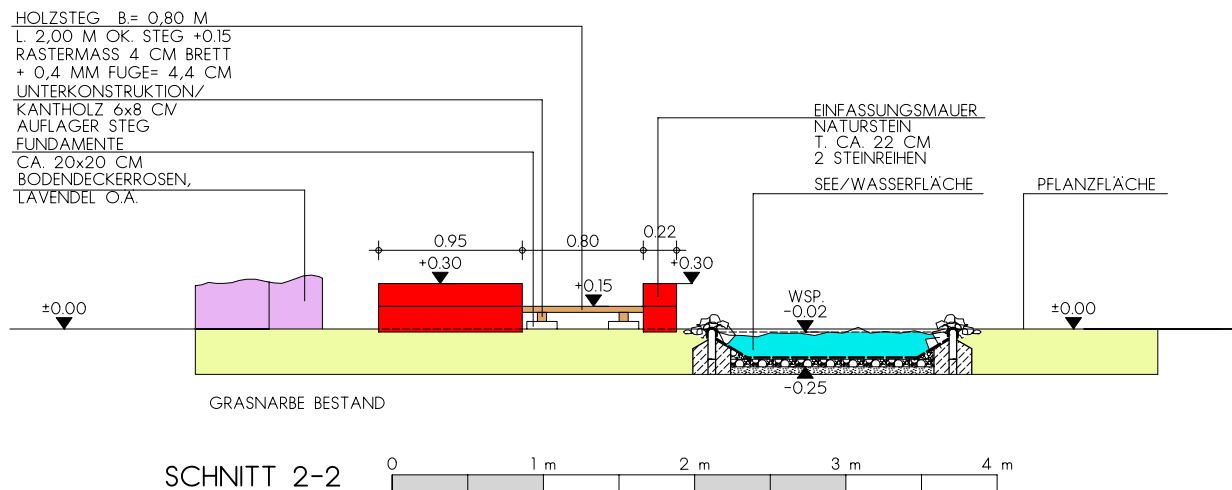



PLAN-NR W7  
SCHNITT 2-2





## Die Sponsoren

Die Materialien sowie Werkzeuge und Ausstattung für den Bau der Gärten werden von folgenden Sponsoren zur Verfügung gestellt:

	Sponsor	Kontakt	
<b>Baumschule</b>	Baumschule Lorenz von Ehren GmbH & Co. KG Maldfeldstr. 42 10777 Hamburg	Telefon: +49 (40) 76108-0 Telefax: +49 (40) 76108-100 LvE@LvE.de www.lve-baumschule.de	 <b>LORENZ VON EHREN</b> DIE BAUMSCHULE. SEIT 1865
<b>Hecken, Pflanzen</b>	Helix Pflanzensysteme GmbH Ludwigsburger Straße 82 70806 Kornwestheim	Telefon: +49 (0)7154 8016-0 Telefax: +49 (0)7154 8016-19 info@helix-pflanzensysteme.de www.helix-pflanzensysteme.de	 <b>HELIX</b> <sup>®</sup> PFLANZENSYSTEME
<b>Natursteine</b>	KRAUSS DER STEIN GmbH & Co. KG Gewerbering 3 74193 Schwaigern	Telefon: +49 (0)7138 8128-0 Telefax: +49 (0)7138 8128-28 info@krauss-der-stein.de www.krauss-der-stein.de	 <b>KRAUSS</b> — DER STEIN —
<b>Berufskleidung</b>	GaLaBau-Service GmbH Alexander-von-Humboldt-Straße 4 53604 Bad Honnef	Telefon: +49 (0)2224 7707-0 Telefax: +49 (0)2224 7707-77 GBS@galabau.de www.galabau.de www.galabau-shop.de	 Ihre Experten für Garten & Landschaft GaLaBau-Service GmbH <b>GaLaBau- Berufskleidung</b> <b>KANSAS</b> dbL service Messstellen
<b>Dienstleistung, Software</b>	DATAflor AG August-Spindler-Straße 20 37079 Göttingen	Telefon: +49 (551) 50665-0 Telefax: +49 (551) 50665-59 info@dataflor.de www.dataflor.de	 <b>DATAflor</b>
<b>Catering</b>	Lehrieder Catering-Party-Service GmbH & Co. KG Event-, Kulinar- & Messe-Service ServicePartner der NürnbergMesse Messezentrum 1 90471 Nürnberg	Telefon: +49 (0)911 8606 6114 Telefax: +49 (0)911 8606 6115 info@lehrieder.de www.lehrieder.de	 <b>LEHRIEDER</b> <i>begeistert</i>

## Die Sponsoren

	Sponsor	Kontakt	
<b>Animation, Visualisierung</b>	ComputerWorks GmbH Schwarzwaldstraße 67 79539 Lörrach	Telefon: +49 (0)76 21 40 18-0 Telefax: +49 (0)76 21 40 18-18 info@computerworks.de www.computerworks.de	
<b>Steinrichttsche</b>	Georg Schmieder GmbH & Co Julius-Hölder-Straße 8 70597 Stuttgart	Telefon: +49 (0) 711 13269-0 Telefax: +49 (0) 711 13269-50 www.schmieder-online.de info@schmieder-online.de	
<b>Förderung von Sicherheit und Gesundheit</b>	Sozialversicherung für Landwirtschaft, Forsten und Gartenbau Weißensteinstraße 70-72 34131 Kassel	Telefon: +49 (0)561 9359-0 Telefax: +49 (0)561 9359-217 poststelle@svlfg.de www.SVLFG.de	
<b>Finanzielle Unterstützung, Jahres-Abo</b>	Haymarket Media GmbH Frankfurter Straße 3d 38122 Braunschweig	Telefon: +49 (0)531 38004-0 Telefax: +49 (0)531 38004-25 leserservice@haymarket.de www.haymarket.de	
<b>Teichfolie, Teichpumpen</b>	BALENA GmbH Gottlieb-Daimler-Straße 5-7 D-75050 Gemmingen	Telefon +49 72 67 91 26-0 Telefax +49 72 67 6 06 info@balena-gmbh.de www.balena-gmbh.de	
<b>Teamkleidung</b>	BAMAKA AG Einkaufsgesellschaft der Bauwirtschaft Rhöndorfer Straße 9 53604 Bad Honnef	Telefon: +49 (0)2224 981 088-0 Telefax: +49 (0)2224 981 088-8 info@bamaka.de www.bamaka.de	
<b>Mörtel, Präsente</b>	tubag quick-mix Gruppe GmbH & Co. KG Mühlenschweg 6 49090 Osnabrück	Telefon: +49 (0)541 601-01 Telefax: +49 (0)541 601-853 info@quick-mix.de www.quick-mix.de	
<b>Werkzeug- Präsente</b>	Hermann Meyer KG Halstenbeker Weg 100 25462 Rellingen	Telefon: +49 (0)4101 4909-0 Telefax: +49 (0)4101 4909-39 mail@meyer-shop.com www.meyer-shop.com	
<b>Stauden</b>	Fehrle-Stauden GmbH Am Paulushaus / Appenhaus 73527 Schwäbisch Gmünd - Lindach	Telefon: 071 75 - 99 80 70 Telefax: 071 75 - 99 80 739 info@fehrle-stauden.de www.fehrle-stauden.de	
<b>Finanzielle Unterstützung, Präsente</b>	Husqvarna Deutschland GmbH Hans-Lorenser-Straße 40 89079 Ulm	Telefon: +49 (0) 7 31 4 90 - 340 Telefax: +49 (0) 7 31 4 90 - 1340 www.husqvarnagroup.com	
<b>Finanzielle Unterstützung</b>	LuxTek GmbH Im Gewerbegebiet 19 D-66709 Weiskirchen	Telefon: +49 6876 911990 11 Telefax: +49 6876 911990 10 info@luxtek.eu www.LuxTek.eu	

# GALABAU CAMP 2018

## Attraktionen für junge Messebesucher – die Digitalisierung im Fokus

Das GALABAU CAMP, der ideale Ort für sportliche Aktivitäten, zum Austausch mit anderen jungen Landschaftsgärtnern – und zum Chillen (Halle 3, Stand 509).

In diesem Jahr präsentieren sich auf dem GALABAU CAMP des Bundesverbands Garten-, Landschafts- und Sportplatzbau e. V. (BGL) erstmals auch die Junggärtner und das „Netzwerk junger Landschaftsgärtner“ in Halle 3 den Fachbesuchern der GaLaBau-Messe – Schwerpunkt 2018: Digitalisierung.

Das GALABAU CAMP stellt bereits seit etlichen Jahren einen zentralen Anlaufpunkt für junge Messebesucher während der GaLaBau-Messe in Nürnberg dar. In diesem Jahr wird dies noch weiter durch die Präsenz der Junggärtner mit ihrem Netzwerk junger Landschaftsgärtner verstärkt. Eine noch intensivere Betreuung der jungen Fachbesucher ist das erklärte Ziel dieser Kooperation.

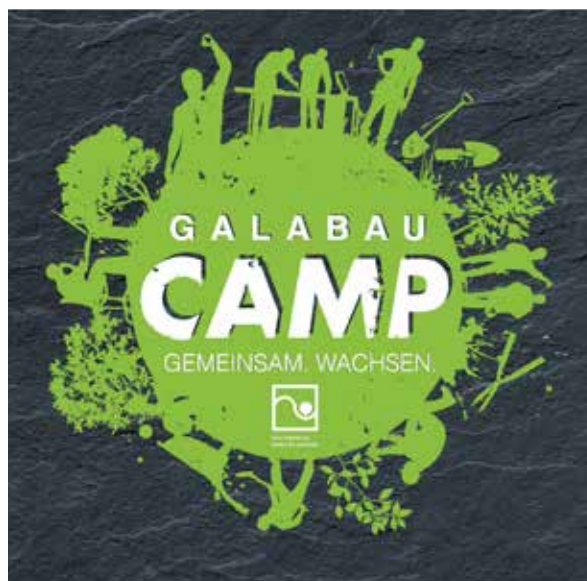

Das Thema Digitalisierung prägt das GALABAU CAMP 2018. Der BGL wird hierbei die aktuellen technischen Möglichkeiten der Verschmelzung der Realität mit der virtuellen Welt in einem Fußballspiel exemplarisch und spielerisch den jungen Menschen näherbringen. Das Netzwerk konnte zwei Fachreferenten für jeweils einen Kurzvortrag zu den Themen „Digitales Lernen im Garten- und Landschaftsbau“ sowie „Drohntechnik im Garten- und Landschaftsbau“ gewinnen, die beide Lust auf die Nutzung digitaler Techniken während des Expertenforums machen werden. Die Roadshow der Junggärtner mit großartigen Preisen rundet das Angebot in diesem Jahr ab.

Besuchen Sie das GALABAU CAMP vom 12. bis 15. September 2018, Messe Nürnberg, Halle 3, Stand 509.



In Kontakt bleiben unter [www.galabaucamp.de](http://www.galabaucamp.de) sowie auf Facebook unter <https://www.facebook.com/galabaucamp>



## Impressionen früherer Landschaftsgärtner-Cups



  
world skills  
Germany

  
world skills  
Kazan 2019

### WorldSkills – die Berufe-Weltmeisterschaft

**Auf dem Weg zur Weltmeisterschaft – das deutsche Sieger-team von Nürnberg startet durch auf die große Bühne der WorldSkills Kazan 2019.**

Vom 22. bis 27. August 2019 trifft sich der internationale Top-Nachwuchs zur Berufe-Weltmeisterschaft WorldSkills in der russischen Millionenmetropole Kazan. Hier begegnen sich die jungen Menschen aus aller Welt, um die Berufe-Weltmeister 2019 zu ermitteln – und die deutschen Landschaftsgärtner sind dabei, beim weltgrößten Event rund um die Ausbildung.

### „Landscape & Gardening“ – starker Skill mit Tradition

Aus mehr als 70 Ländern und Regionen reisen die besten Nachwuchskräfte an, um in rund 50 Disziplinen, den sogenannten „Skills“, die Weltmeister zu küren. Zu den 45. WorldSkills werden 2019 über 1.300 Teilnehmerinnen und Teilnehmer und wie immer Gäste aus aller Welt erwartet.

Die Berufe-Weltmeisterschaften finden im „KAZAN EXPO International Exhibition Centre“ statt, wo mehr als 1.000 Experten die Leistungen der Top-Nachwuchskräfte bewerten werden. Freuen Sie sich mit den Landschaftsgärtnern auf die kommende Berufe-Weltmeisterschaft! Informationen finden Sie unter: [worldskills2019.com](http://worldskills2019.com).



Besuchen Sie uns in Halle 3A-121



Ihre Experten für  
Garten & Landschaft  
GaLaBau-Service GmbH

**GaLaBau-  
Berufskleidung**

**KANSAS™** dbi service  
MULTIWORK



# EINER WIE DU

zeigt der Theorie, was Praxis ist.

Verändere Deine Welt. Werde Landschaftsgärtner.

Ausführliche Informationen rund um den Beruf  
findest Du unter: [www.landschaftsgaertner.com](http://www.landschaftsgaertner.com)

Ihre Experten für  
Garten & Landschaft

**KRAUSS**  
— DER STEIN —



Wir freuen uns auf Sie:  
GaLaBau Halle 3A-419

## NATURSTEIN ERLEBEN

Wir veredeln diese Geschenke der Natur mit Fingerspitzengefühl. Lounges, Wasserspiele oder Outdoorküchen: Ästhetische Perfektion bis ins Detail ist unser Anspruch. Inspirationen vorab finden Sie unter [WWW.NATURSTEINMOEBEL.DE](http://WWW.NATURSTEINMOEBEL.DE)  
Gewerbering 3 · 74193 Schwaigern · [www.krauss-der-stein.de](http://www.krauss-der-stein.de)





# GaLaBau 2018

gardening. landscaping.  
greendesign.

**Ausbildungsförderwerk  
Garten-, Landschafts- und Sportplatzbau e.V.**



Alexander-von-Humboldt-Straße 4  
53604 Bad Honnef  
[www.augala.de](http://www.augala.de)  
[www.landschaftsgoertner.com](http://www.landschaftsgoertner.com)